

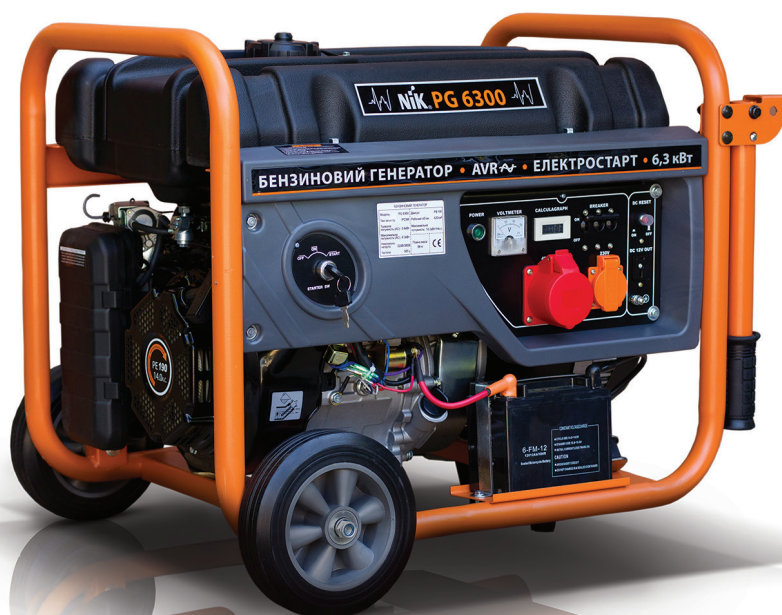

NIK® NIK Generators. Portable Series

ПОРТАТИВНІ БЕНЗИНОВІ ЕЛЕКТРОСТАНЦІЇ NIK

інструкція з експлуатації



| | |
|---------|-------|
| PG 2200 | 2,2KW |
| PG 3000 | 3,0KW |
| PG 3800 | 3,8KW |
| PG 5500 | 5,5KW |
| PG 6300 | 6,3KW |

Цілодобова підтримка NIK



(044) 229-11-00
www.nikgenerator.com

Інструкція з експлуатації бензинового генератора

Частина 1. ЗАГАЛЬНІ ЗАХОДИ БЕЗПЕКИ

Частина 2. ОПИС ЧАСТИН І КОМПОНЕНТІВ

Частина 3. ПЕРЕВІРКА ПЕРЕД ВИКОРИСТАННЯМ

Частина 4. ЗАПУСК ГЕНЕРАТОРА

Частина 5. ЗУПИНКА ГЕНЕРАТОРА

Частина 6. ПЕРІОДИЧНІ ПЕРЕВІРКИ І ТЕХНІЧНЕ ОБСЛУГОВУВАННЯ

Частина 7. ІНСТРУКЦІЯ З ПОШУКУ ТА УСУНЕННЯ НЕСПРАВНОСТЕЙ

Частина 8. ТЕХНІЧНІ ХАРАКТЕРИСТИКИ

Частина 1. ЗАГАЛЬНІ ЗАХОДИ БЕЗПЕКИ

1.1 Робоча зона

- Підтримуйте робочу зону чистою і добре освітленою. Безладно поставлені предмети і неосвітлені зони призводять до нещасних випадків.
- Не використовуйте генератори у вибухонебезпечному середовищі, наприклад, поблизу легкозаймистих рідин та газів. Генератори утворюють іскри, які можуть призвести до загорання вибухонебезпечної суміші. Під час роботи генератора стежте за тим, щоб біля нього не знаходилися сторонні, діти, та інші люди. У разі необхідності встановіть захисні бар'єри або кожухи.

1.2 Електрична безпека

- Заземлені прилади слід під'єднувати до правильно встановленої і заземленої у відповідності з усіма нормами і правилами розетки. Ніколи не знімайте заземлюючий стрижень і не модифікуйте вилку. Не використовуйте перехідників.
- Заземлення забезпечує шлях низького опору для відводу електрики від користувача в разі несправності електричної мережі.
- Інструменти з подвійною ізоляцією оснащені поляризованою вилкою, в якій один штирок ширший за інший. Така вилка входить в поляризовану розетку тільки одним способом. Якщо вона не заходить повністю в розетку, переверніть вилку. Якщо вона все одно не заходить, зверніться до кваліфікованого електрика для установки поляризованої розетки. Замінювати вилку заборонено. Подвійна ізоляція усуває необхідність в трипровідному заземлювальному шнурі і заземлювальній системі електропостачання.
- Уникайте контакту із заземленими поверхнями, такими як труби, радіатори, решітки. При заземленні тіла існує підвищений ризик ураження електричним струмом.
- Не піддавайте генератор впливу дощу або вологого середовища. Потрапляння води у генератор збільшує ризик ураження електричним струмом.
- Не пошкоджуйте шнур живлення. Тримайте шнури живлення далеко від тепла, мастил, гострих предметів, або рухомих частин. негайно замінійте пошкоджені шнури живлення.
- Пошкоджені шнури електроживлення збільшують ризик ураження електричним струмом.
- При використанні електроінструментів поза приміщенням, використовуйте подовжувальний шнур для зовнішніх робіт з маркуванням «WA» або «W». Подовжувальні шнури з таким маркуванням призначені для зовнішнього використання, і знижують ризик ураження електричним струмом.
- Усі з'єднання та ізоляційні проводи від генератора до навантаження повинні встановлюватися виключно кваліфікованими і ліцензованими електриками, та у відповідності з усіма місцевими, державними або федеральними електричними нормами і стандартами, та іншими правилами в залежності від конкретного випадку.
- Для фіксованих установок перед експлуатацією генератор повинен бути заземлений відповідно до усіх належних норм і стандартів. Забороняється під'єднувати або від'єднувати з'єднання навантаження, перебуваючи у воді, або на мокрій чи сирій землі.
- Не торкайтеся навантажених струмом частин генератора і з'єднувальних кабелів або провідників будь-якою частиною тіла або будь-яким неізольованим струмопровідним предметом.

Частина 1. ЗАГАЛЬНІ ЗАХОДИ БЕЗПЕКИ

- Під'єднуйте генератор тільки до навантаження або електричної мережі (220 вольт), які сумісні з електричними характеристиками і номінальними потужностями генератора.
- Перед обслуговуванням обладнання, що живиться від генератора, від'єднайте обладнання від його силового входу.
- Підтримуйте чистоту і сухість всього електричного устаткування. Замінюйте будь-яку проводку, на якій ізоляція потріскалася, перетерлася, або пошкоджена у інший спосіб. Замінюйте зношені, знебарвлені, або кородовані клеми. Стежте за чистотою і рівнем затягнення клем.
- Ізолюйте всі з'єднання та від'єднанні проводи. Встановіть захист від ураження електричним струмом. Запобігайте контакту із заземленими поверхнями, такими як труби, радіатори, решітки.

1.3 Особиста безпека

- Будьте пильні. Відповідально ставтеся до роботи з генератором, і використовуйте здоровий глузд при роботі з генератором. Не використовуйте генератор, будучи втомленим або під дією ліків, алкоголю чи наркотичних речовин.
- Неухважність при роботі з генератором може призвести до серйозних травм. Одягайтеся правильно. Забороняється носити вільний одяг або прикраси. Покривайте довге волосся. Слідкуйте за тим, щоб волосся, одяг і рукавички не знаходилися поблизу рухомих частин.
- Уникайте випадкового пуску. Переконайтеся у тому, що вмикач живлення знаходиться в положенні «OFF» / Вимк., і від'єднайте дрід свічки запалювання, коли генератор не використовується.
- Перед ввімкненням генератора зніміть регульовальні шпонки або затискачі. Залишені шпонка або затискач, які торкаються рухомих частин генератора, можуть призвести до травмування.
- Не наближайтеся надто близько до установки. Весь час зберігайте рівновагу і стійке положення.
- Використовуйте захисне спорядження. Завжди надягайте захист для очей. Носіть захисні окуляри стандарту ANSI. У відповідних умовах слід використовувати пилову маску, нековзні захисні черевики, каску, або захист для органів слуху.
- Не перевантажуйте генератор. Використовуйте під час роботи генератор згідно інструкцій. Правильне використання дозволить генератору працювати краще і безпечніше з потужністю, на яку він розрахований.
- Забороняється використовувати генератор, якщо вмикач живлення не може бути повернений у положення ON або OFF. Будь-який генератор, який не можна контролювати за допомогою вимикача живлення, є небезпечним і підлягає ремонту.

1.4 Використання та обслуговування генератора

Перед початком налаштування, заміни допоміжного обладнання або встановлення генератора на зберігання, переконайтеся в тому, що вмикач живлення генератора знаходиться в положенні «OFF» та від'єднайте провід свічки запалювання.

Такі запобіжні заходи безпеки знижують ризик випадкового запуску генератора.

Зберігайте генератор далеко від дітей та інших ненавчених осіб. Генератори є небезпечними в руках недосвідчених користувачів. Ретельно експлуатуйте генератор. Пошкоджений генератор маркуйте знаком «Не використовувати» до тих пір, поки його не буде відремонтовано.

Перевіряйте рухомі частини на сумісність, переконайтеся у тому, що вони надійно приєднані і не пошкоджені, проконтролюйте всі інші умови, які можуть вплинути на роботу генератора.

Якщо генератор пошкоджено, здійсніть його технічне обслуговування перед використанням. Багато нещасних випадків спричинені генераторами, які не пройшли належного обслуговування.

Для вашої моделі генератора використовуйте тільки те допоміжне обладнання, яке рекомендується виробником. Допоміжне обладнання придатне для одного генератора може стати небезпечним при використанні з іншим генератором.

1.5 Обслуговування

Зберігайте ярлики і заводські таблички на генераторі і двигуні. Вони можуть містити важливу інформацію. Якщо вони не читабельні або відсутні, негайно зверніться до місцевого дилера для заміни. Обслуговування генератора повинно здійснюватися виключно кваліфікованим спеціалістом з ремонту. Обслуговування або ремонт некваліфікованими особами може призвести до травмування. Під час технічного обслуговування генератора використовуйте тільки ідентичні деталі заміни. Дотримуйтесь інструкцій у цьому посібнику. Використання недозволених деталей або недотримання інструкцій з технічного обслуговування можуть створити ризик ураження електричним струмом або травмування.

1.6 Встановлення

- Необхідно забезпечити, щоб встановлення відповідало всім основним нормам безпеки або локальним та національним стандартам безпеки роботи з електричним струмом. Встановлення повинне здійснюватися кваліфікованим, ліцензованим електриком чи будівельним підрядником.
- Усі електричні роботи, включаючи під'єднання заземлення, повинні здійснюватися ліцензованим електриком.
- Усі окремо побудовані об'єкти для зберігання палива або забезпечення роботи генератора повинні бути встановлені в повній відповідності з усіма належними місцевими, регіональними і федеральними правилами.

Частина 2. ОПИС ЧАСТИН І КОМПОНЕНТІВ

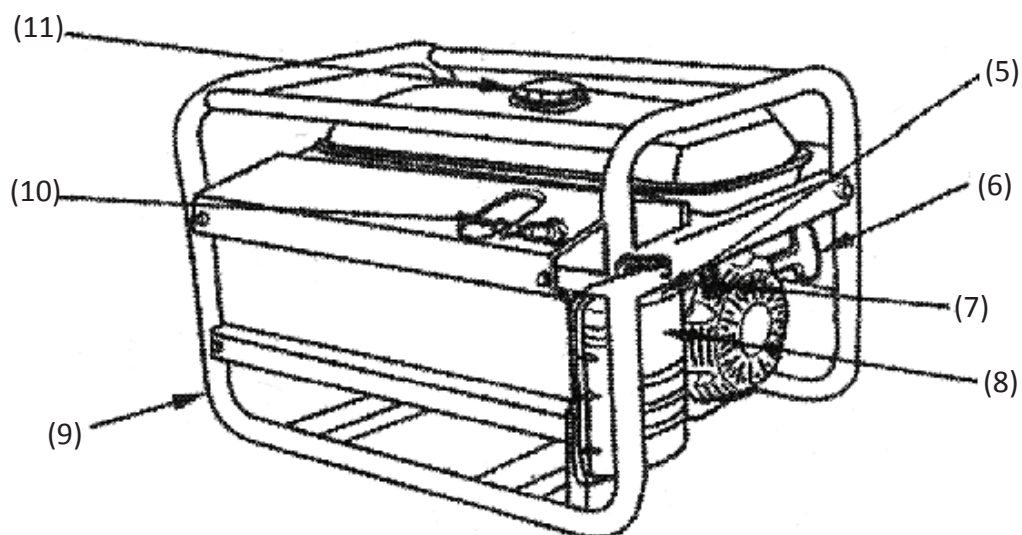
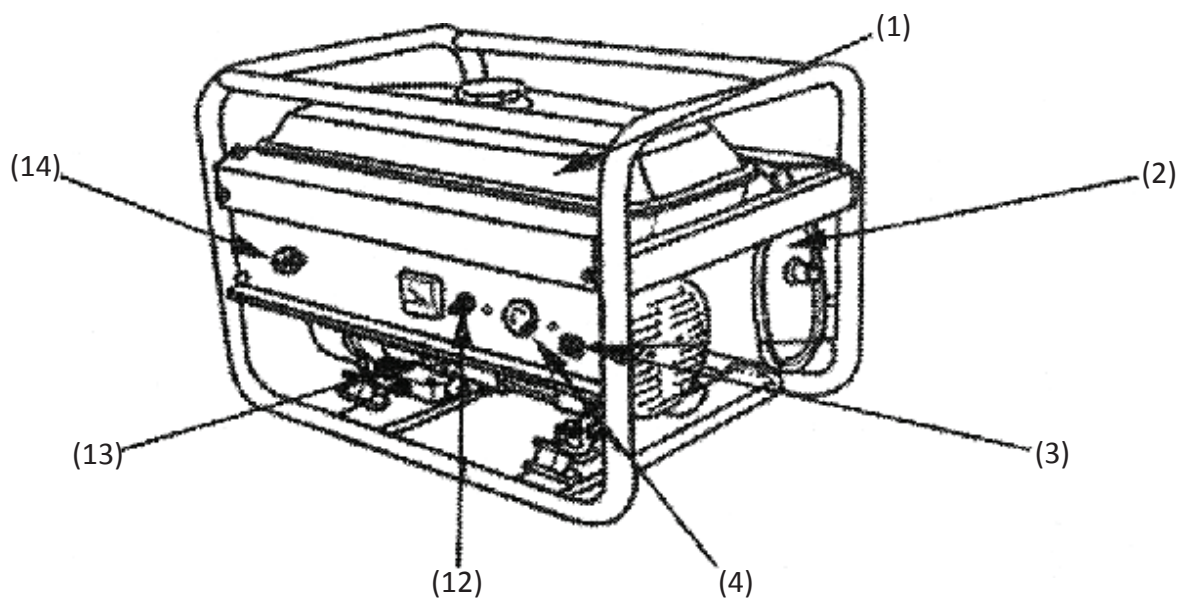

- | | |
|------------------------------------|--|
| 1. Паливний бак | 8. Повітряний фільтр |
| 2. Глушник | 9. Трубчаста рама |
| 3. Клема заземлення | 10. Свічка запалювання |
| 4. Вилка / розетка змінного струму | 11. Кришка паливного бака |
| 5. Дросельний клапан карбюратора | 12. Автоматичний вимикач змінного струму |
| 6. Ручка стартера | 13. Кришка маслозаливної горловини |
| 7. Паливний кран | 14. Перемикач генератора |

3.1 Рівень моторного масла

Перевіряйте рівень моторного масла тільки після встановлення генератора на рівну поверхню.

1. Викрутіть кришку маслозаливної горловини та протріть вимірювальний щуп чистою тканиною.

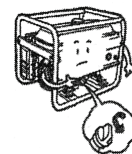

2. Вставте щуп назад, не закручуючи.

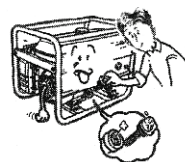

3. Якщо рівень масла нижче нижньої позначки на рівнемірі, долийте масло до верхньої позначки.

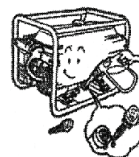

4. Встановіть кришку маслозаливної горловини на місце.

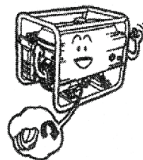

3.2 Рівень палива

1. Відкрийте кришку паливного баку.

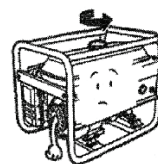

2. Перевірте рівень палива і долийте, якщо необхідно.



3. Долийте паливо до корпусу паливного фільтра

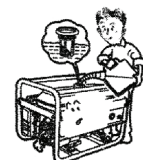

4. Встановіть кришку паливного баку на місце.

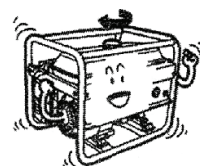

3.3 Повітряний фільтр

1. Зніміть затискач і демонуйте кожух повітряного фільтра або відкрутіть гайки і кришку повітряного фільтра

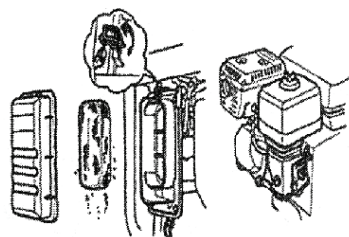

2. Відкрутіть гайку і шайбу, та зніміть фільтруючий елемент

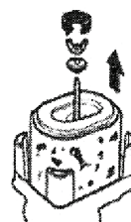

3. Демонуйте фільтруючий елемент



4. Промийте

5. Легенько постукайте фільтрувальним елементом.



6. Поверніть фільтруючий елемент на місце

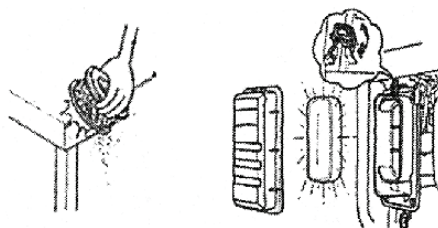

7. Закрутіть гайку і шайбу

8. Поставте кожух повітряного фільтра на місце та зафіксуйте його

Частина 4. ЗАПУСК ГЕНЕРАТОРА



УВАГА!!! Обкатка двигуна на початку експлуатацій має бути 10 годин. Протягом цього часу забороняється навантаження на 100%, рекомендованне навантаження 50%



УВАГА!!! Перший запуск генератора проводиться виключно з використанням ручного стартера.

Запуск генератора за допомогою ручного стартера:

1. Від'єднайте усі навантаження від розетки змінного струму і вимкніть переривник ланцюга змінного струму
2. Встановіть паливний кран у положення «on»
3. Переведіть важіль дроселювання в положення «відкрито (дроселювання)»
4. Поверніть пускач генератора в положення «on»
5. Потягніть за ручку стартера, доки не відчуєте опір, а потім швидко смикніть за неї.
6. Як тільки генератор запуститься, встановіть важіль дроселювання в положення «off».

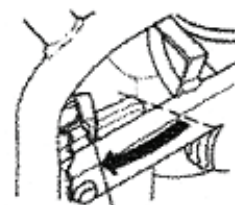
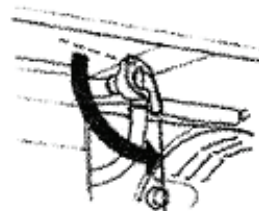
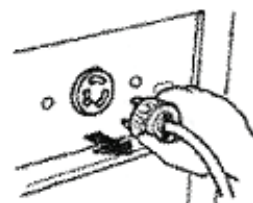

Дросельний клапан карбюратора

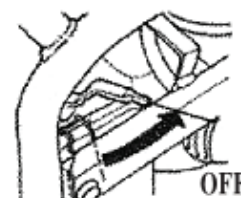
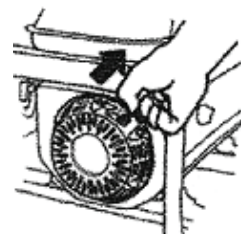
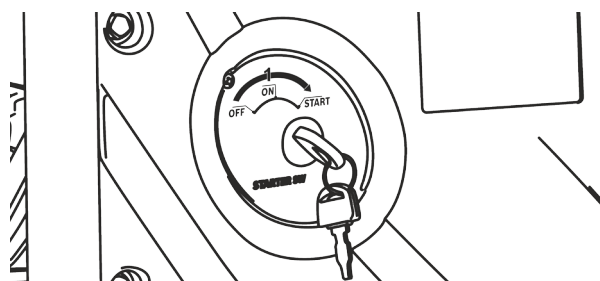



УВАГА!!! Перший запуск генератора проводиться виключно з використанням ручного стартера.

Запуск генератора за допомогою електростартера:

1. Встановіть паливний кран у положення ON («Вкл.»).
2. Переведіть важіль дроселювання положення OFF («Викл.»).
3. Поверніть ключ запуску генератора спочатку у ON («Вкл.»), а потім у положення START. Після запуску генератора відпустіть ключ запуску генератора, він повинен повернутися у положення ON («Вкл.»). **(УВАГА!!! При запуску генератора не тримати ключ запуску генератора у положенні START більше ніж 10секунд).**
4. Прогрійте двигун без навантаження впродовж 3-х хвилин.
5. Переведіть важіль дроселювання положення ON («Вкл.»).
6. Переведіть автоматичний вимикач у положення ON («Вкл.»).

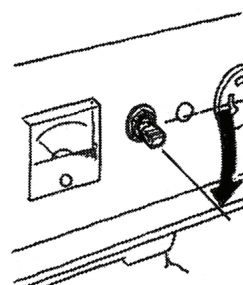
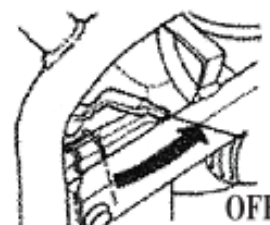
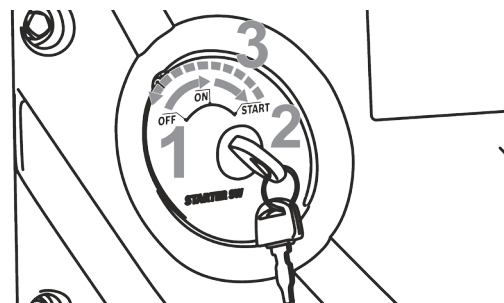
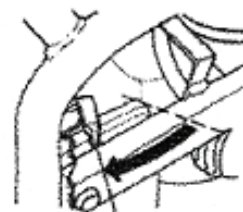

Поради та попередження під час експлуатації:

1. Не запускайте одночасно дві або більше машин. Запускайте їх одну за одною.
2. Прогрівайте двигун без навантаження протягом трьох хвилин. Якщо генератор повинен жити більше одного пристрою, переконайтеся у тому, що ці пристрої підключені один за іншим, причому першим йде під'єднане навантаження з вищим номінальним струмом. Для запуску більшості двигунів пристроїв необхідна потужність, яка перевищує номінальну потужність. Не перевищуйте межі струму, встановленого для будь-якої розетки.
3. Переконайтеся в тому, що всі пристрої знаходяться в хорошому робочому стані, перед тим як під'єднувати їх до генератора. Якщо пристрій працює ненормально з самого початку (сповільнюється, або раптово зупиняється), негайно вимкніть генератор, використовуючи головний вимикач. Після цього від'єднайте пристрій і огляньте його на предмет несправностей.
4. Якщо перевантаження мережі спричиняє відключення пристрою захисту мережі змінного струму, зменшіть електричне навантаження на мережу. Зачекайте кілька хвилин, перед тим як відновити роботу. Якщо покази вольтметра занадто низькі або надто високі, зупиніть машину і встановіть причину її несправності. Генератор можна навантажувати якщо покази вольтметра становлять 230V (50 Гц) на панелі управління.
5. Пристрої постійного струму: Не використовуйте 12В постійного і змінного струму одночасно. Клема постійного струму може використовуватися для зарядки тільки 12-вольтних батарей автомобільного типу. Під час використання батарей автомобільного типу з кабелями батарей, перед зарядкою від'єднайте негативний полюс від батареї. Не змінюйте місцями зарядні кабелі, в іншому випадку може виникнути серйозне пошкодження генератора або батареї.
6. При під'єднанні генератора до домашньої мережі переконайтеся у тому, що роботу здійснює досвідчений електрик. Неправильне під'єднання між генератором і навантаженням може викликати пошкодження генератора або пристрою, і навіть стати причиною пожежі.



Попередження: Якщо генератор під'єднується до комерційної електромережі, переконайтеся в тому, що головний вимикач живлення вимкнено. В іншому випадку несподіване відновлення комерційного електроживлення може викликати пошкодження генератора або пристрою, а також навіть стати причиною пожежі.

Частина 5. ЗУПИНКА ГЕНЕРАТОРА

1. Вимкніть автоматичний вимикач змінного струму.

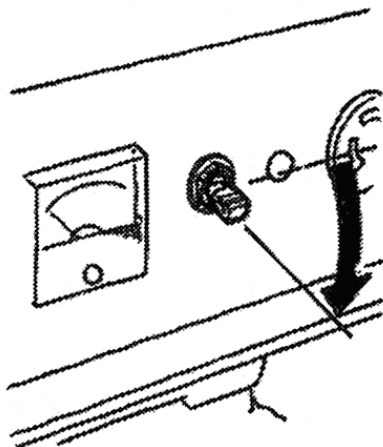

2. Поверніть перемикач генератора в положення "off".

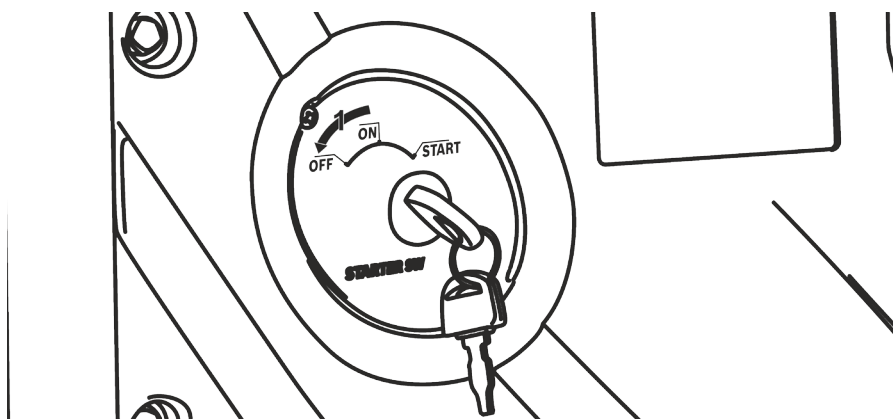

3. Встановіть паливний кран в положення "off".

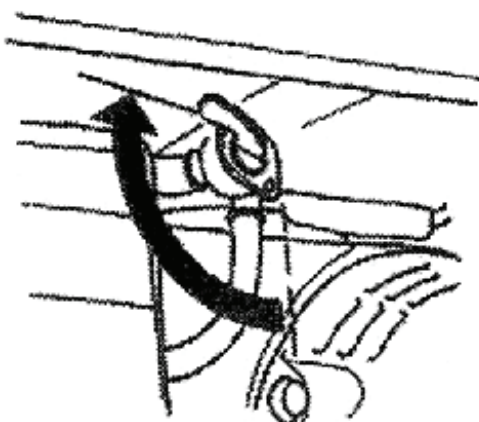

Примітка: Для зупинки генератора при аварійній ситуації, поверніть перемикач генератора в положення «off».

6.1 Періодичні перевірки і технічне обслуговування

Періодичні перевірки і технічне обслуговування дуже важливі для підтримання двигуна в хорошому і надійному стані. Генератор складається з бензинового двигуна, перетворювача, панелі управління, рами тощо. Перед виконанням будь-якого обслуговування вимкніть двигун. Якщо необхідно, щоб двигун працював, переконайтесь у тому, що приміщення добре вентилується. Викиди містять отруйний газ монооксиду вуглецю.

Після використання двигуна одразу ж очистіть його ганчіркою, щоб попередити корозію та видалити осад.

| Елемент | Щоденна перевірка | 20 годин або перший місяць | 50 годин, чи кожні три місяці | 100 годин, або кожні 6 місяців | 300 годин, або щорічно |
|----------------------------|---|----------------------------|-------------------------------|--------------------------------|------------------------|
| Рівень масла | перевірка | | | | |
| Масло двигуна | | заміна | | заміна | |
| Повітряний фільтр | перевірка | | очистка | | |
| Масляний фільтр | | | | очистка | |
| Свічка запалювання | | | | очистка | |
| Впускний/ випускний клапан | | | | | |
| Головка циліндра | | | | | |
| Паливний бак | Мийте якщо необхідно, замінюйте кожні три роки. | | | | |

6.2 Заміна масла двигуна

1. Відкрутіть кришку маслозаливної горловини.

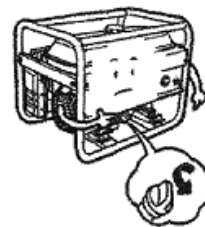

2. Викрутіть дренажну пробку, і злийте масло з картеру двигуна.

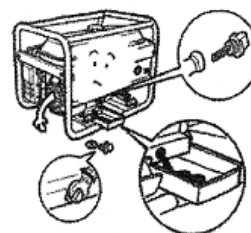

3. Викрутіть дренажну пробку.

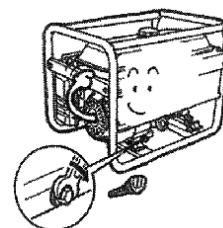

4. Залейте масло до верхнього рівня.

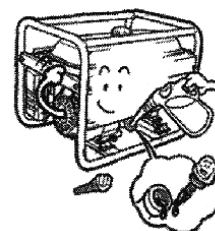

5. Встановіть кришку маслозаливної горловини.

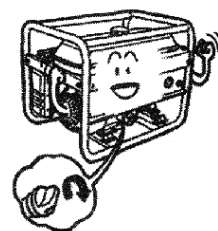

Моторне масло: масло для 4-тактного бензинового двигуна - SE, SF від API Service Classification чи SAE 10W-30 еквівалент класу SG.

Для прохолодного повітря (нижче 10°C):

Рекомендоване моторне масло SAE10W-30

Для низьких температур повітря (нижче -15°C): SE, SF від API Service Classification чи SAE10W-30 еквівалент класу SG.

6.3 Догляд за свічкою запалювання

1. Зніміть кришку свічки запалювання.



2. Зніміть свічку запалювання.



3. Очистіть вуглецевий нагар або замініть свічку запалювання.



4. Виміряйте проміжок між електродами.

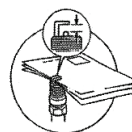

5. Встановіть свічку запалювання та кришку свічки запалювання.



6.4 Обслуговування паливного фільтра

1. Встановіть паливну пробку у положення «off», і зніміть паливний фільтр.

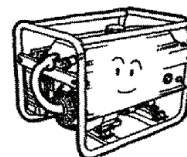

2. Добре очистіть паливний фільтр.

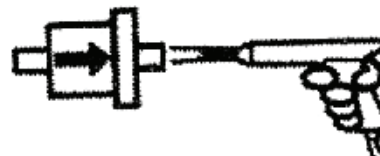

3. Встановіть нове гумове кільце і надійно закрутіть кришку.

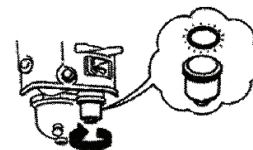

6.5 Технічне обслуговування для довгострокового зберігання

Якщо генератор потрібно зберігати впродовж тривалого періоду часу, слід здійснити наступні приготування:

1. Відкрити дренажну паливну пробку, та злити паливо, що знаходиться всередині карбюратора.
2. Відкрити пробку паливного фільтра та пробку дренажу масла, та злити машинне масло, яке знаходиться у картері.
3. Повторно встановити пробку дренажу масла.
4. Залити масло до позначки верхнього рівня на рівнемірі.
5. Акуратно потягніть за ручку стартера, доки не відчуєте опір

Частина 7. ІНСТРУКЦІЯ З ПОШУКУ ТА УСУНЕННЯ НЕСПРАВНОСТЕЙ

| ПРОБЛЕМА | ПРИЧИНА | ВИПРАВЛЕННЯ |
|--|--|--|
| <p>Двигун працює, але немає виходу змінного струму.</p> | <ol style="list-style-type: none"> 1. Відкритий автоматичний переривач. 2. Погане з'єднання, або встановлений дефектний шнур. 3. Несправний під'єднаний пристрій 4. Несправність генератора | <ol style="list-style-type: none"> 1. Поверніть перемикач у вихідне положення. 2. Перевірка та ремонт. 3. Під'єднайте інший пристрій, який є справним. 4. Зв'яжіться з уповноваженою службою з обслуговування. |
| <p>Двигун працює добре, але зупиняється при під'єднанні навантаження.</p> | <ol style="list-style-type: none"> 1. Коротке замикання у під'єднаному навантаженні. 2. Генератор перевантажений. 3. Занадто низька швидкість двигуна. 4. Схема генератора замкнена накоротко. | <ol style="list-style-type: none"> 1. Від'єднайте короткозамкнене навантаження. 2. Не перевантажуйте генератор. 3. Зв'яжіться з уповноваженою службою з обслуговування. 4. Зв'яжіться з уповноваженою службою з обслуговування |
| <p>Двигуну не вистачає потужності</p> | <ol style="list-style-type: none"> 1. Занадто велике навантаження. 2. Забруднений повітряний фільтр. 3. Двигун потребує обслуговування. | <ol style="list-style-type: none"> 1. Не перевантажуйте генератор. 2. Замініть повітряний фільтр 3. Зв'яжіться з уповноваженою службою з обслуговування. |
| <p>Двигун прискорюється, або глохне</p> | <ol style="list-style-type: none"> 1. Дросель відкривається занадто швидко. 2. Карбюратор працює надмірно, або недостатньо. | <ol style="list-style-type: none"> 1. Перемістіть дросель у напіввідкрите положення, поки двигун не запрацює рівно. 2. Зв'яжіться з уповноваженою службою з обслуговування. |

Частина 7. ІНСТРУКЦІЯ З ПОШУКУ ТА УСУНЕННЯ НЕСПРАВНОСТЕЙ

| ПРОБЛЕМА | ПРИЧИНА | ВИПРАВЛЕННЯ |
|---|---|---|
| <p>Під час роботи двигун вимикається.</p> | <ol style="list-style-type: none"> 1. Немає бензину. 2. Низький рівень масла. 3. Несправність двигуна. | <ol style="list-style-type: none"> 1. Заповніть паливний бак. 2. Заповніть кожух картера до належного рівня. 3. Зв'яжіться з уповноваженою службою з обслуговування |
| <p>Двигун не запускається; або запускається і працює нерівномірно.</p> | <ol style="list-style-type: none"> 1. Забруднений повітряний фільтр. 2. Немає бензину. 3. Прострочений бензин. 4. Провід свічки запалювання не підключений до неї. 5. Погана свічка. 6. Вода в бензині. 7. Надмірне дроселювання. 8. Низький рівень масла. 9. Надмірно насичена паливна суміш. 10. Впускний клапан застряг у відкритому або закритому положенні. 11. Двигун втратив компресію. | <ol style="list-style-type: none"> 1. Очистіть або замініть повітряний фільтр. 2. Заповніть паливний бак. 3. Злийте паливний бак і заповніть новим паливом. 4. Підключіть провід до свічки запалювання. 5. Заміна свічки запалювання. 6. Злийте паливний бак, заповніть свіжим паливом. 7. Встановіть рукоятку дроселювання в положення No Choke. 8. Заповніть картер до належного рівня. 9. Зв'яжіться з уповноваженою службою з обслуговування. 10. Зв'яжіться з уповноваженою службою з обслуговування 11. Зв'яжіться з уповноваженою службою з обслуговування |

Технічні характеристики

| Модель | PG 2200 | PG3000 | PG3800 | PG5500 | PG6300 |
|---|---|-------------|-------------|-------------|-------------|
| Тип перетворювача | Щітковий перетворювач з АРН | | | | |
| Частота змінного струму (Гц) | 50 | 50 | 50 | 50 | 50 |
| Вихідна напруга змінного струму (В) | 220 | 220 | 220 | 220 | 380 |
| Номінальна потужність змінного струму (кВт) | 2,0 | 2,6 | 3,2 | 5 | 5,8 |
| Макс. потужність змінного струму (кВт) | 2,2 | 3,0 | 3,8 | 5,5 | 6,3 |
| Коефіцієнт потужності | 1 | 1 | 1 | 1 | 0,8 |
| Номер двигуна | PE168-1 | PE170 | PE177 | PE188 | PE190 |
| Тип двигуна | 4-тактний, повітряного охолодження бензиновий двигун з верхнім розміщенням клапанів | | | | |
| Діаметр × Хід | 68x45 | 70x54 | 70x58 | 88x64 | 90x66 |
| Робочий об'єм (см ³) | 163 | 208 | 270 | 389 | 420 |
| Пускова система | ручна або електрична | | | | |
| Тип палива | бензин (А-92) | | | | |
| Моторне масло | SAE 10W/30 | SAE 10W/30 | SAE 10W/30 | SAE 10W/30 | SAE 10W/30 |
| Об'єм паливного баку (л) | 15 | 15 | 25 | 25 | 25 |
| Макс. потужність (к.с.) | 5,5 | 7,0 | 9,0 | 13 | 14 |
| Макс. вихід (об/хв.) | 3000 | 3000 | 3000 | 3000 | 3000 |
| Постійна робота (г) | 11 | 12 | 10 | 9 | 10 |
| Розмір (мм) | 615×463×517 | 615×463×545 | 717×545×602 | 717×545×602 | 717×545×602 |
| Вага нетто/брутто (кг) | 46/48 | 47/49 | 63/66 | 88/90 | 96/98 |

ГАРАНТІЯ ВИРОБНИКА

1. Гарантійний термін складає 18 місяців, але не більше ніж 400 годин напрацювання, за таких умов:

- дотримання споживачем правил експлуатації відповідно до призначення виробу, прописаному в паспорті виробу, зберігання і транспортування;
- своєчасного проходження технічного обслуговування (ТО) відповідно до регламенту ТО.

2. Всі претензії до якості будуть розглядатися лише після перевірки виробу в сервісному центрі.

3. Умови гарантії передбачають безкоштовну заміну деталей та вузлів виробу, в яких виявлено виробничий дефект (заводський брак).

4. Гарантія не поширюється на витратні матеріали, на будь-які інші частини виробу, які мають природний обмежений термін служби (в тому числі сальники, манжети, ущільнення, графітові щітки тощо), а також на дефекти, які є наслідком природного зношення.

5. Умови гарантії не передбачають профілактику та чистку виробу, регулювання робочих параметрів, а також виїзд майстра до місця експлуатації виробу з метою його підключення, налаштування, ремонту або консультацій.

6. Разом із тим сервісний центр має право відмови від безкоштовного гарантійного ремонту у таких випадках:

- при відсутності паспорта виробу;
- при неправильно або з виправленнями заповненому свідоцтві про продаж;
- при використанні виробу не за призначенням або з порушенням правил експлуатації;
- при наявності механічних пошкоджень (тріщини, відколи, сліди ударів і падінь, деформація корпусу), у тому числі отриманих внаслідок замерзання води (утворення льоду);
- при наявності всередині агрегату сторонніх предметів;
- при наявності опалення будь-яких елементів виробу або інших ознак перевищення максимальної температури експлуатації або зберігання;
- при наявності ознак самостійного ремонту поза авторизованим сервісним центром;
- при наявності ознак зміни користувачем конструкції виробу.

7. Транспортні витрати не входять в обсяг гарантійного обслуговування.



ПОПЕРЕДЖЕННЯ!

Взаємодія з гарячим двигуном або вихлопною системою може викликати серйозні опіки або пожежу. Двигун повинен охолонути перед транспортуванням або зберіганням генератора. Не кидайте і не перевертайте генератор під час транспортування або зберігання. Не кладіть на генератор важкі предмети.

Перед підготовкою генератора до зберігання переконайтеся в тому, що приміщення, де буде зберігатися генератор, не схильне до вологи та пилу.

Модель _____

Заводський номер _____

Дата продажу _____

Назва компанії-продавця _____

Підпис продавця _____

М.П

Талони гарантійного обслуговування

ГАРАНТІЙНИЙ ТАЛОН
Опис дефекту, № приладу

ОТК виробника

М.П.

ГАРАНТІЙНИЙ ТАЛОН
Опис дефекту, № приладу

ОТК виробника

М.П.

ГАРАНТІЙНИЙ ТАЛОН
Опис дефекту, № приладу

ОТК виробника

М.П.

Талони ремонту виробу

ВИКОНАНІ РОБОТИ

Найменування майстерні

М.П.

ВИКОНАНІ РОБОТИ

Найменування майстерні

М.П.

ВИКОНАНІ РОБОТИ

Найменування майстерні

М.П.

