

RUS

## Датчик присутствия одноканальный

## Инструкция по эксплуатации

### EE 810

#### Описание изделия и принцип действия

Детектор EE 810 является одноканальным датчиком, сигнализирующим о незначительных движениях (напр. лиц, работающих за столом). Обнаружение присутствия осуществляется при помощи 2 пьезоэлектрических датчиков, расположенных под линзами детектора ⑤.

Датчик ⑥ непрерывно измеряет освещённость в помещении и сопоставляет его с уровнем, заданным потенциометром ②. Головка детектора может поворачиваться на 90° и позволяет адаптировать зону обнаружения к конфигурации помещения.

#### Управление выходом освещения S1 :

Управление выходом освещения осуществится, как только заданный потенциометром ② уровень освещённости будет найден недостаточным и будет обнаружено присутствие человека. По окончании процесса обнаружения свет будет гореть в течении времени, заданного потенциометром ① или будет выключен автоматически, как только освещённость в помещении станет достаточной. Задержка на отключение ① возбуждается заново при каждом сигнале о присутствии объекта.

#### Управление часовым реле: выход S2

Посредством имеющегося импульсного выхода л., датчик движения EE810 может управлять часовым реле.

В этом режиме потенциометр ① следует перевести в позицию л. Уровень

освещённости задаётся потенциометром ②. В этом режиме управления выходом освещения не происходит.

#### Включение комбинации нескольких датчиков: выход S2

Для расширения зоны охвата (выход S2) датчик EE810 может применяться в комбинации с 2-канальным датчиком движения (тип EE811) или с датчиком движения (тип EE812). Для работы в таком режиме следует перевести потенциометр ② в положение "On", а потенциометр ① - в положение л.









В этом режиме управления выходом освещения не происходит.

#### Режим Test:

Этот режим позволяет определить зону обнаружения и произвести её оценку.  
- установить потенциометр ① в положение "test".  
- при превышении актуальной величины освещённости (Lux) на 1 секунду загорается контрольная лампа ④ Управления выходом S1 в этом режиме не происходит; настройки задержки времени в этом случае отключаются.

#### Настройки



2 приведенные ниже таблицы позволяют производить необходимые настройки, обеспечивающие правильную работу датчика.

 	Управление освещением Выход S1
 	Управление часовым реле Выход S2
 	Комбинация нескольких датчиков Выход S2
 	Тестирование

#### Значения освещённости

Положение потенциометра	Значение в Lux	Место применения
1	5	—
2	100	Коридор
3	200	Коридор, WC
4	300	Работа на компьютере
5	500	Офисы
6	800	Лаборатории, аудитории
On	Измерения освещённости не производится	

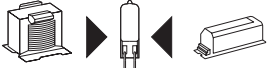
Указанные положения потенциометра являются в достаточной степени приближительными и зависят от окружающей обстановки (мебель, солнце, стены, и т.п.)

Виды нагрузки	S1 μ16A AC1 230 В~	S2 0,8 А макс. 230 В~	
	Лампы накаливания, галогеновые лампы 230В	1500 Вт	—
	Галогеновые лампы низкого напряжения 12 или 24 В через ферромагнитный или электронный трансформаторы	1500 Вт	—
	Люминесцентные лампы с обычным пусковым устройством, параллельное включение	290 Вт/С=32 мкФ	—
	Электронные балласты	580 Вт	—

## Потенциометры настроек

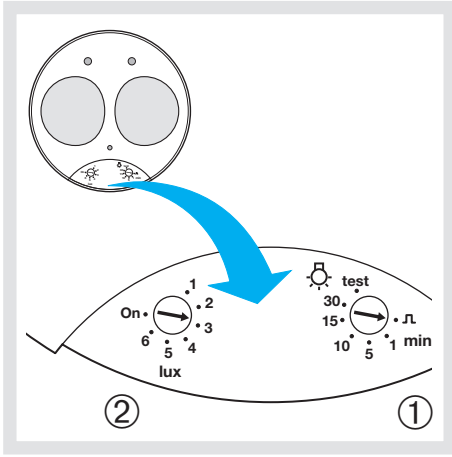

## Описание датчика

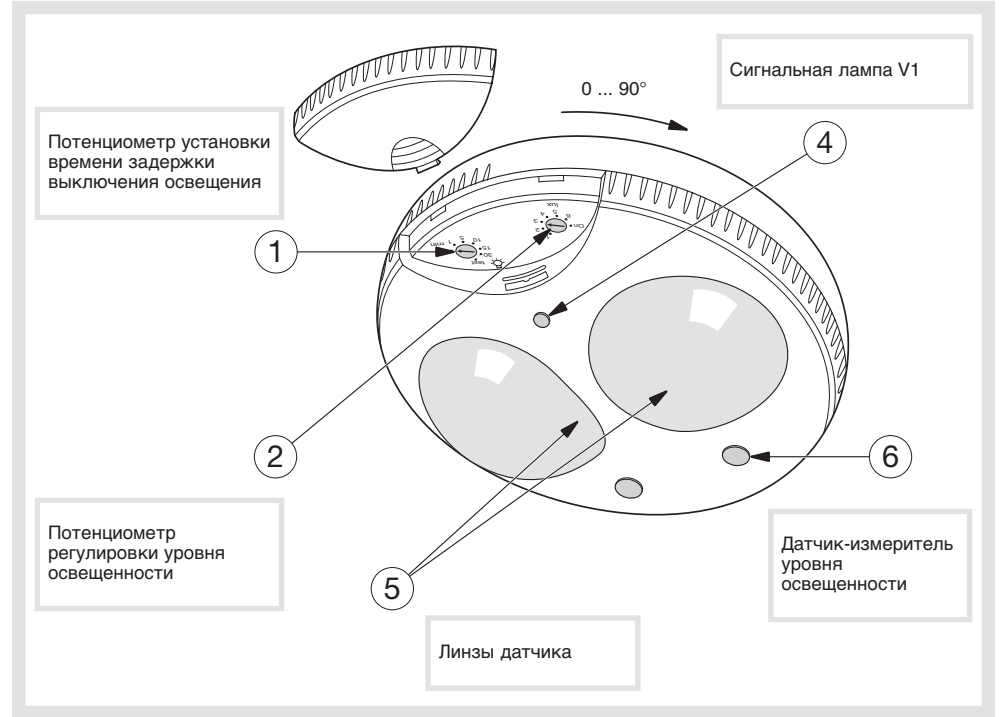

## Технические данные

### Электрические характеристики:

Напряжение питания:

230 В ~ 50 Гц

Потребляемая мощность без нагрузки:

1,2 Вт

### Рабочие характеристики

Продолжительность работы источника света (выхода):

1 → 30 мин

Уровень освещенности:

5 → 1200 Люкс

Рекомендованная высота установки:

2,5 М → 3,5 М

### Взаимодействие с окружающей средой

Рабочая температура:

0 °C → +45 °C

Температура хранения:

-10 °C → +60 °C

Класс защиты:

II

ИК:

IK03

Степень защиты:

IP41

### Сечение присоединяемых проводников:

 1 мм<sup>2</sup> → 4 мм<sup>2</sup>

 1 мм<sup>2</sup> → 4 мм<sup>2</sup>

## Зоны обнаружения

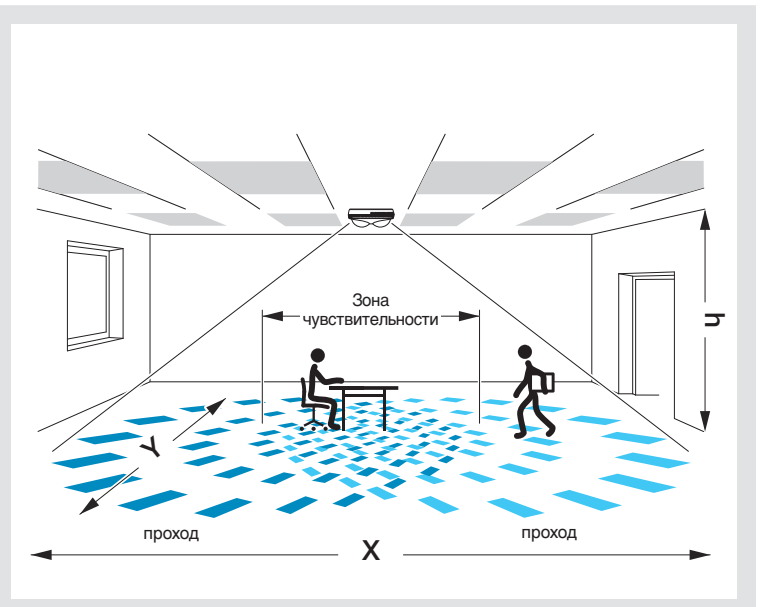
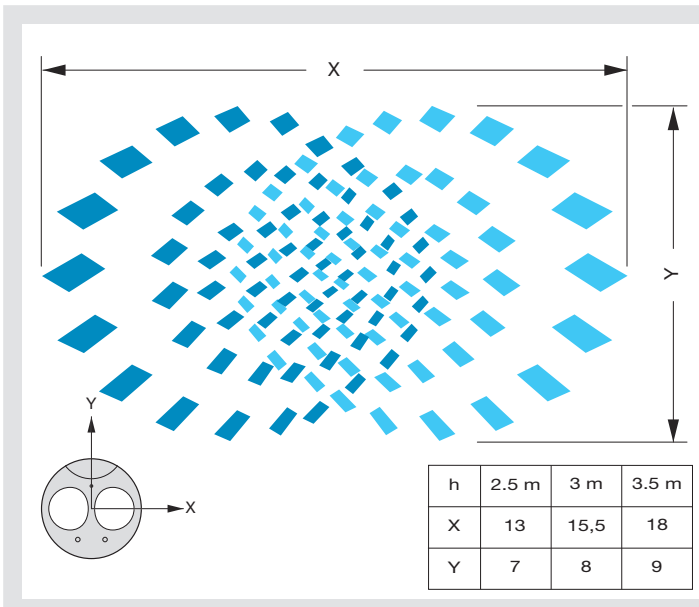

## EE 810

### Ввод в эксплуатацию

Для достижения оптимальной работы датчика присутствия рекомендуется выполнять следующие условия:

- Рекомендуемая высота установки между 2.5 м и 3.5 м.
- В помещениях офиса рекомендуется устанавливать датчик непосредственно над рабочим местом.
- В проходах (коридоры, вестибюли и др.) рекомендуется направлять область чувствительности датчика на места прохода.
- При совместном включении нескольких датчиков рекомендуется организовать взаимное перекрытие областей чувствительности.
- Рекомендуется исключить источники внешних помех (нагревательные приборы, перегородки, зеленые насаждения, вентиляционные решетки и др).

### Монтаж

Модуль питания можно устанавливать одним из двух способов:

- Скрытый монтаж: гнездо, расстояние между центрами 60 мм, рекомендуемая глубина 50 мм.
  - Открытый монтаж: монтажный инструмент EE813. Монтировать в соответствии со схемой электрических соединений на обратной стороне листа.
- соединение головки датчика с модулем питания с помощью клеммных зажимов.

### Что делать в случае неполадок?

- Непредусмотренное срабатывание датчика:  
убедиться, что датчик не располагается рядом с источником тепла, света или непосредственно над воздухозаборником вентиляции.

- дальность действия датчика мала:  
убедиться, что датчик установлен на оптимальной высоте и в рекомендуемом месте помещения.

**!** При использовании нескольких датчиков обязательно подключайте все датчики к одной и той же фазе питания.  
Кнопки принудительного управления (для EE 811/EE 812) должны быть подключены к той же фазе питания.

### Схема электрических соединений

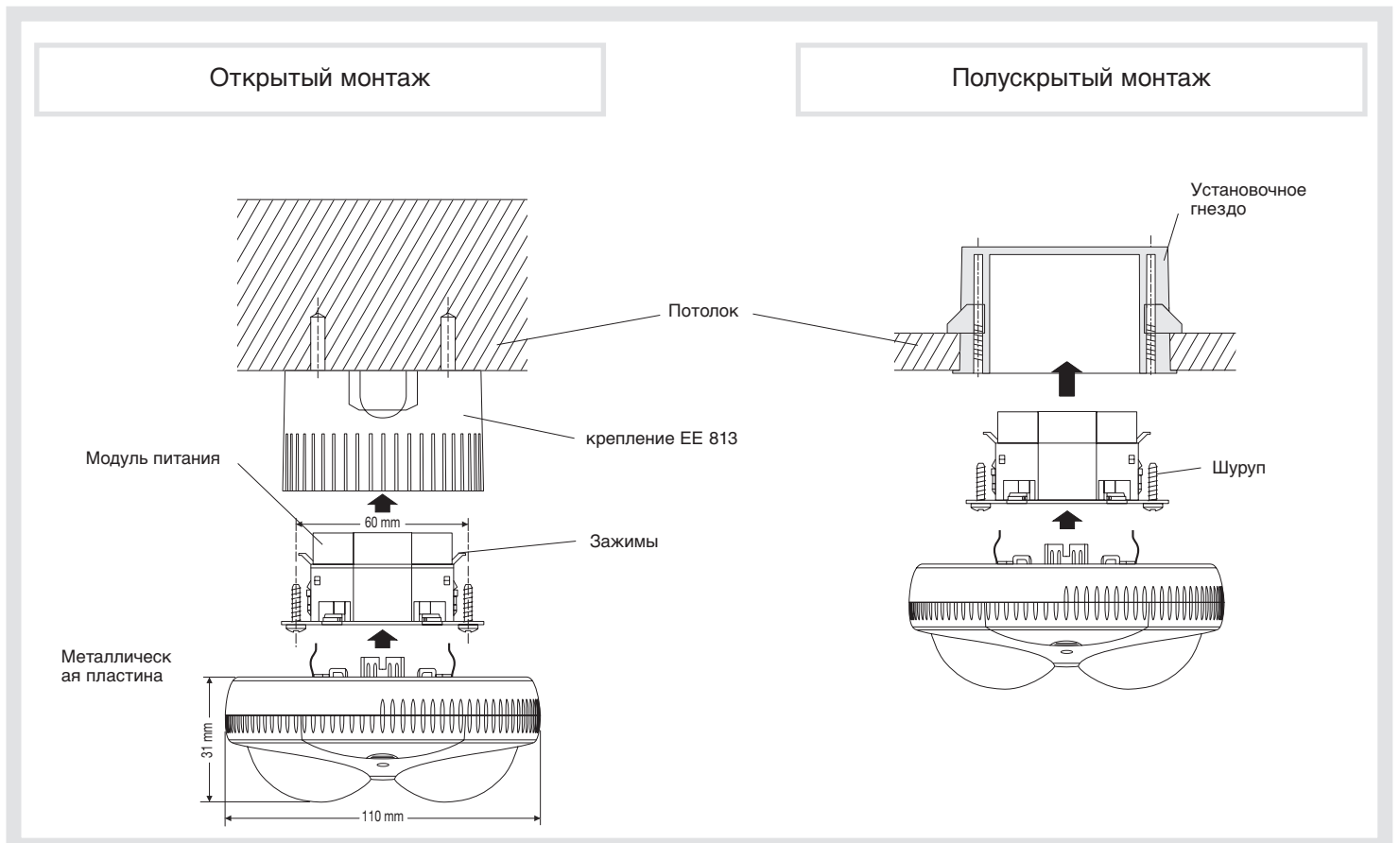

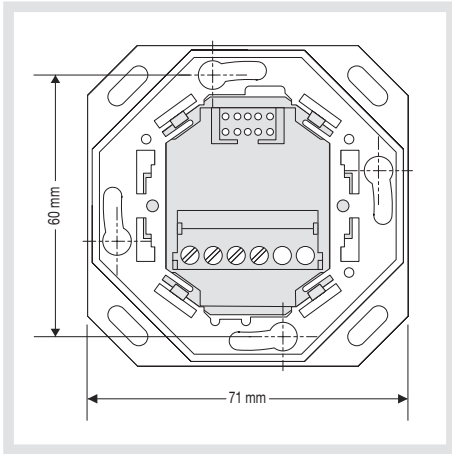

EE 810

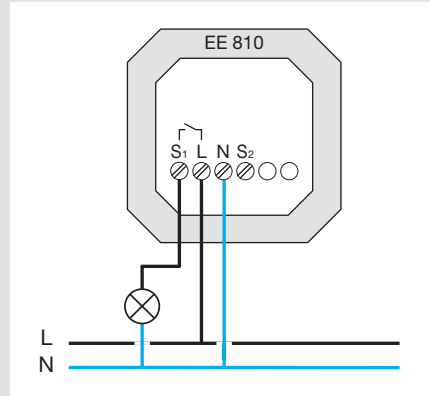

EE 810

+

EMN001/EMN005

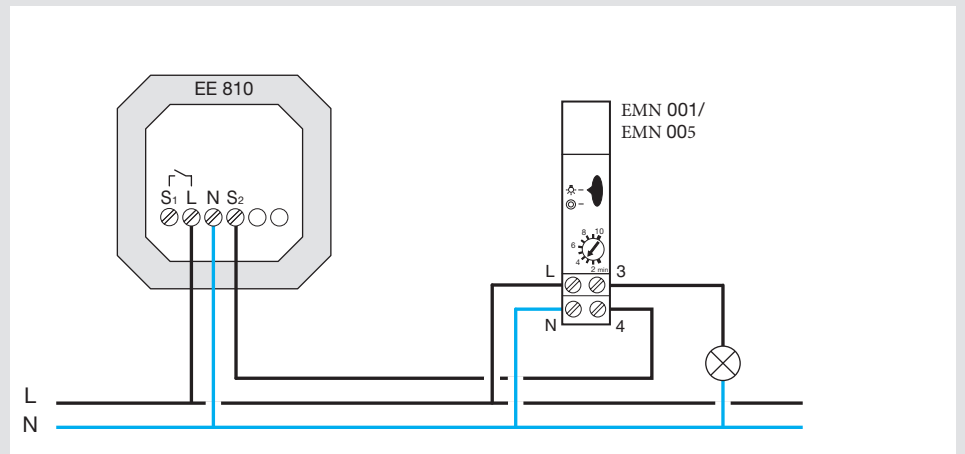

EE 811

+

EE810

